

5000€

Plus

Felhasználói kézikönyv

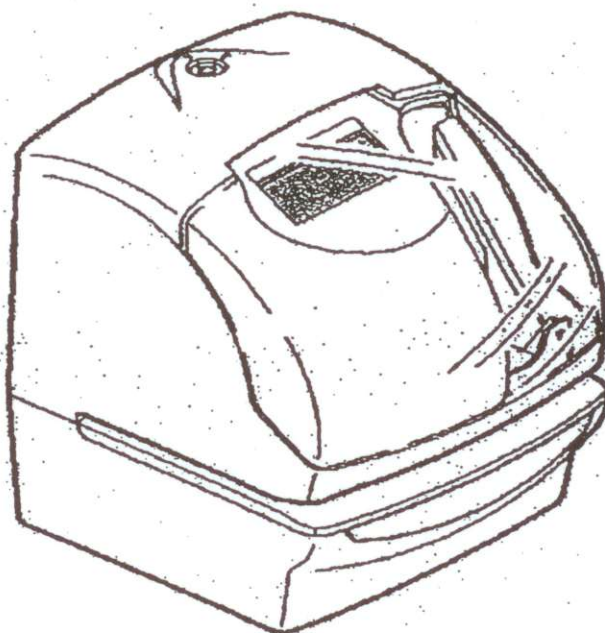

Lathem Time Corporation

**Figyelmeztet
és**

A készülék
tesztelve lett és
megfelelt az A

EZ A DIGITÁLIS
KÉSZÜLÉK NEM
HALADJA MEG A
KANADAI
TÁVKÖZLÉSI
MINISZTERIUM
ÁLTAL A RÁDIÓ
INTERFERENCIA
SZABÁLYZATBA
N A DIGITÁLIS
KÉSZÜLÉKEK
RÁDIÓ ZAJ

1. A felhasználói
kézikönyv egyes
részletei
változhatnak
előzetes
bejelentés nélkül
is.
2. A felhasználói
kézikönyv
összeállításánál a
lehető
fordítottuk a

legnagyobb figyelmet





készülék használatának minden szempontból történő bemutatására.











3. Csak a hardver és szoftver követelmények és határok teljes megértése után vegye használatba a készüléket.
4. Ezen kiadvány semelyik része nem másolható, vagy tárolható visszakereső rendszerben, sem nem továbbítható semmilyen formában és módon, mechanikus, fénymásolás, rögzítés vagy más módon.

Ez a felhasználói kézikönyv és annak tartalma szerzői jogvédelem alá esik,
a LATHEM TIME CORP. minden jogot fenntart.



LATHEM TIME
www.lathem.com
(800) 241-4990

	Ha bármilyen rendellenesség lép fel, például hő vagy füst keletkezik, vagy a készülék szagot áraszt, azonnal áramtalanítsa a készüléket és forduljon a szakszervizhez. További használat magában hordozza a tűz vagy áramütés kialakulásának veszélyét.
	Ne használjon a megadottól eltérő feszültségű áramforrást! Ne használjon elosztót! Tűzhöz vagy áramütéshez vezethet.
	Ne rongálja, szakítsa meg vagy alakítsa át a hálózati csatlakozó vezetéket! Ne tegyen rá nehéz tárgyat, ne húzza, és ne is hajlítsa meg erővel a zsinórt! Mindezek károsíthatják a vezetéket, ami tüzet vagy áramütést eredményezhet.
	Ha a készülékbe idegen anyag kerül (például: fémdarab, víz vagy más folyadék), azonnal áramtalanítsa a készüléket és forduljon az illetékes szakszervizhez. További használat magában hordozza a tűz vagy áramütés kialakulásának veszélyét.
	Nedves kézzel ne dugja be vagy húzza ki a csatlakozót az aljzatba. Áramütést kaphat.

	Vigyázat!
	Ne helyezze a készüléket egyenetlen vagy ferde (billenő) felszínre! Ez sérülést eredményezhet, ha a készülék leesik.
	Ne tegyen vízzel töltött edényt, vagy fém tárgyat a készülék tetejére! Tűz vagy áramütés veszélye keletkezik, ha a víz kifröccsen, vagy a fémtárgy a készülék belsejébe csúszik.
	Ne telepítse az egységet nedves vagy poros környezetbe! Tűzet vagy áramütést okozhat.
	Ne tegye a készüléket konyhai munkapult vagy légnedvesítő közelébe! Az innen származó olaj, füst vagy gőz okozhatja tűz vagy áramütés veszélyét.
	Ne a zsinórt rántsa meg az aljzattól! A dugaszt fogja meg a kezével a kihúzáshoz, egyébként a zsinór megsérülhet, ami tüzet vagy áramütést okozhat.
	Semmiképp ne érjen a nyomtatófejhez, mert megsérülhet, vagy égési sérülést szenvedhet!
	Figyeljen arra, hogy a dugaszt teljes mélységig illessze a csatlakozóaljzatba. A helytelen csatlakoztatás tűz vagy áramütés veszélyét alakíthatja ki.
	Ne illesszen vagy ejtsen a nyílásba a megadottól eltérő kártyát! Az ilyen rendellenes használat tűz és áramütés okozója lehet.
	Ha az egység leesik vagy a háza eltörik, áramtalanítsa a készüléket és forduljon a szakszervizhez. További használat tűz és áramütés veszélyt jelent.

Napi ápolás

Kapcsolja ki a készüléket és száraz ruhával törölje át a házat, hogy megtisztítsa a portól és kosztól.

Tartalomjegyzék	
<i>Felhasználói kézikönyv</i>	1
<i>Lathem Time Corporation</i>	1
LATHEM TIME	2
BIZTONSÁGI TUDNIVALÓK	3
<i>Napi ápolás</i>	5
1. Bevezetés & jellemzők	8
Bevezetés:	8
Jellemzők:	8
2. A Használatba vétel előtt	9
3. Gyors üzembehelyezés	10
4. Kiegészítő funkciók	12
Külső idő jel és beépített berregő	12
Műszaki jellemzők:	12
A Slave óra	12
Bemenő jel specifikáció	12
5. A készülék programozása	13
A 3 beállító gomb működése	13
6. Az idő beállítása	14
7. A dátum beállítása	15
8. 12/24 órás idő kijelzés beállítása	16
9. A kiírási sorrend beállítása	17
10. Kiírási minta beállítások	18
11. A kész megjegyzés beállítása	20
12. A változtatható megjegyzések beállítása	21
A változtatható megjegyzés pozíciójának beállítása	26
A változtatható szöveg jóváhagyása és megváltoztatása	27
13. A nyelv beállítása	30
14. A nyomtatási mód állítása	31
15. Nyári időszámítás beállítások	33
Nyári időszámítás funkció működése:	33
Kezdő időpont megadása	34
Záró időpont megadása	35
16. Sorszám beállítás	37
17. A kezdő sorszám megadása	39
18. Az időbeosztás beállítása	40
19. Külső idő jel/ beépített berregő beállításai	47

20. A SLAVE óra beállítása	49
21. A jelszó beállítása	50
22. A készülék Alaphelyzetbe hozása	54
23. Falra szerelés	55
24. A festékszalagkazetta cseréje	56
25. Karakterkódok	58
26. A Ni-Cd akkumulátor behelyezése	62
27. A bővítések csatlakoztatása	63
28. Hibaelhárítás	66
29. Műszaki jellemzők	67

1. BEVEZETÉS & JELLEMZŐK

Bevezetés:

Köszönjük, hogy az „5000E plus”-t választotta. Biztosak vagyunk benne, hogy termékünk teljes megelégedésére fog szolgálni. A dátumot és időt már beállítottuk a gyárban. Miután AC tápforráshoz csatlakoztatja, a készülék máris használható. Mielőtt használatba venné azonban a készüléket, azt ajánljuk, hogy olvassa el ezt a használati útmutatót.

Jellemzők:

Főbb alkalmazási területek: Fizetési lista, munkaköltség rögzítés, időbélyegzés vagy sorszámozó gép.

- Quarz időrögzítő
- Pont mátrixnyomtató
- Öröknaptár
- Automatikus átállás nyári időszámításra
- 4-fajta nyomtatás kezdeményezés
 - Automata
 - Kézi
 - Félautomata
 - Vegyes
- Állítható nyomtatási pozíció
- 7 nyelvű nyomtatás
- Sorszám/napsorszám nyomtatás
- Időbeosztás program
- Speciális jel nyomtatás
- 13 kész megjegyzés szöveg
- Alfanyumerikus nyomtatás
- Választható 4-jegyű év kiírás
- 12 vagy 24-órás időformátum
- Perc típusok, az óra 1/10, 1/100 vagy 5/100 része
- Jelszavas védelem
- Digitális LCD (Dátum, Óra, Perc, hét napja kijelzés)
- Fali vagy asztali szerelés
- Teljes energiataralék (választható)
- Slave óra funkciók (választható)
- Beépített berregő (választható)
- Külső idő jel (választható)

A készülék működésével kapcsolatos kérdésével, vagy kiegészítők illetve tartozékok rendeléséhez forduljon a Lathem Time-hoz a (800)241-4990 telefonon.

Vigyázat!

Ne használja:

- Magas páratartalmú vagy poros helyen.
- Erős vagy folyamatos rázkódásnak kitett helyen.
- Közvetlen napfénynek kitett helyen.
- A készülék minden funkciója helyesen működik a -5°C-tól 45°C-ig terjedő hőmérséklettartományban. Olyan helyen helyezze el és használja, tehát, ahol a hőmérséklet e határok között marad. Arra is figyeljen, hogy hirtelen erős hőmérsékletingadozás ne érje.

2. A HASZNÁLTBA VÉTEL ELŐTT

A csomag tartalma

A csomag kibontása után ellenőrizze annak tartalmát, hogy a készülék és az alább felsorolt tartozékai hiánytalanul megvannak-e.

Mellékelt tartozékok:

Kezelési útmutató

Kulcs
.....2 db

Festékszalag kazetta
.....1 db

Tartozék falra szereléshez

Csavar.....4db
Sablon.....1 lap

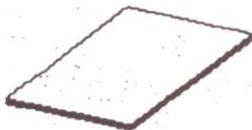

A festékszalag kazetta gyárilag behelyezve

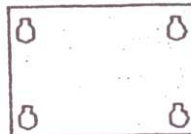

Név helye

Előlről

Kijelző

Kulcslyuk

Tető

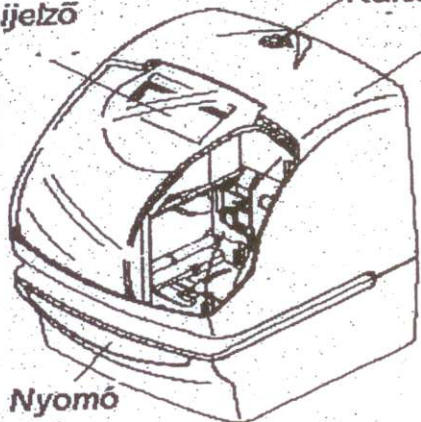

Nyomó rúd

Tető nélkül

Kijelző

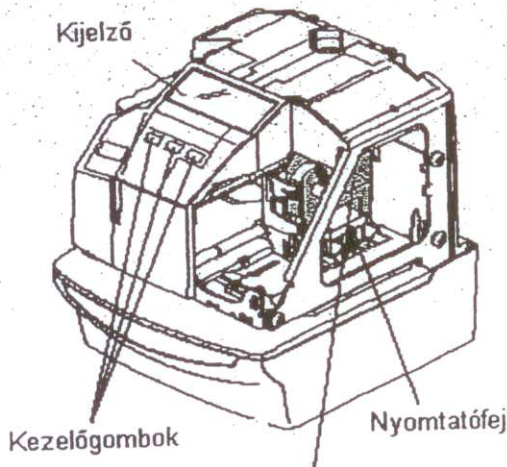

Kezelőgombok

Nyomtatófej

Festékszalag kazetta

Hátoldal

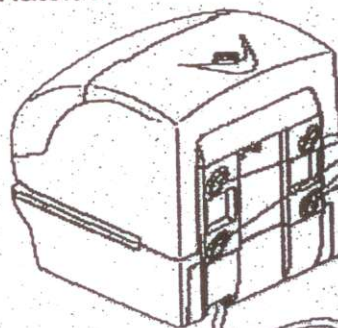

Lyukak a falra szereléshez

AC csatlakozó dugasz
115 VAC modell

A nyomtatási pozíció a kártyán

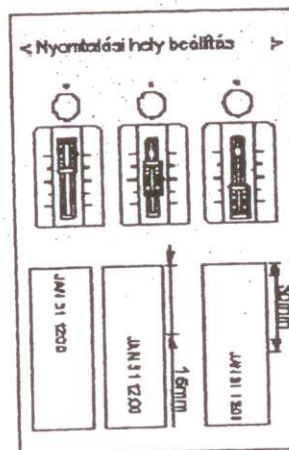

A nyomtatás távolsága a kártya szélétől beállítható az egység jobb külső alján levő nyomtatási pozíció beállító gomb megnyomásával, majd a kívánt helyre húzásával. A nyomtatás távolsága a szélétől maximálisan kb. 30 mm.

3. GYORS ÜZEMBEHELYEZÉS

1. Fordítsa el a kulcsot, és vegye le a tetőt!

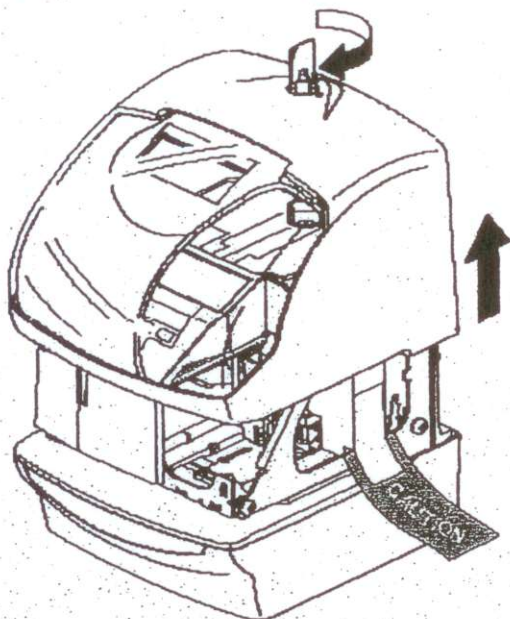

3 Helyezze vissza a tetőt, és zárja le.

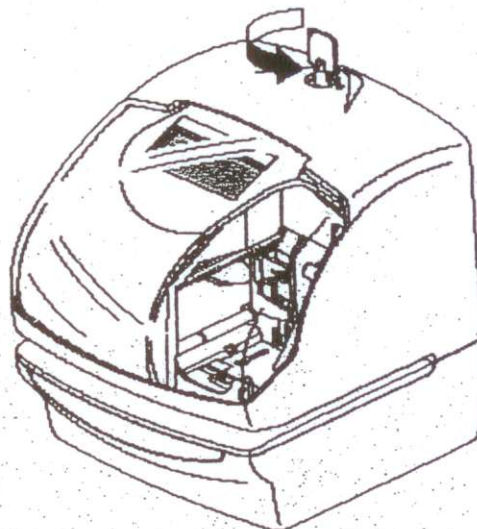

2 Távolítsa el a védő blokkot

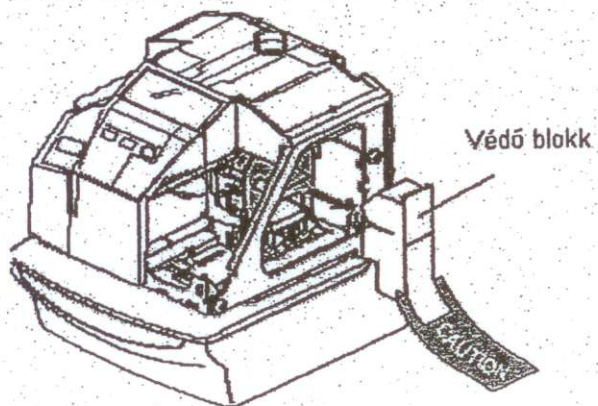

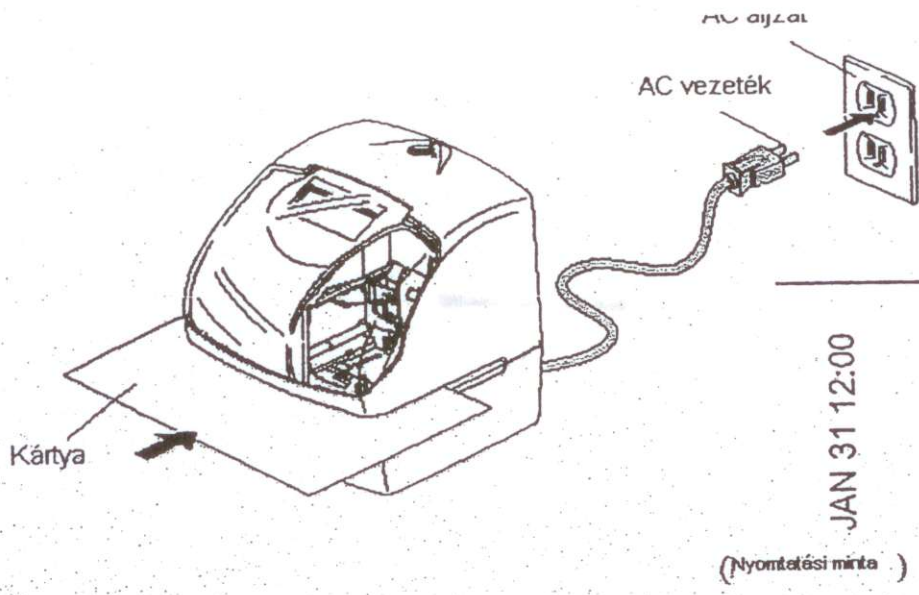

4 Csatlakoztassa az AC vezetékét az aljzatba és helyezzen be egy kártyát!

