



SP-500



**FELHASZNÁLÓI KÉZIKÖNYV**

## TARTALOMJEGYZÉK

Általános jellemzők -----	3
Működés körülményei: -----	3
Bélyegző beüzemelése-----	4
Programozás -----	5
Gombok:-----	5
1. Idő beállítása -----	6
Óra beállítása -----	6
Perc beállítása-----	6
2. Dátum beállítása -----	7
Év beállítása-----	7
Hónap beállítása -----	7
Nap beállítása -----	7
3. Óra formátum (12/24) beállítása -----	8
4. Nyomtatási formátum beállítása -----	9
5. Nyomtatás mintázatának beállítása -----	10
Évszám beállítása -----	10
Perc beállítása-----	11
A „LEADING ZERO” (a dátumban megjelenő 0) beállítása -----	11
6. Előre programozott megjegyzések beállítása -----	12
7. Tetszőleges megjegyzések beállítása -----	13
Az első nyomtatandó sor beállítása -----	14
A második sor beállítása -----	15
A harmadik sor beállítása -----	16
Hogyan korrigáljuk a megjegyzéseket? -----	18
8. A beállított megjegyzés nyomtatásának pozicionálása -----	18
A nyomtatás helyének megváltoztatása -----	19
9. A beállított megjegyzés megerősítése és megváltoztatása -----	20
10. Nyomtatás módszerének beállítása -----	21
11. Nyári illetve téli időszámítás beállítása -----	23
A kezdő dátum beállítása-----	23
Az utolsó dátum beállítása -----	24
12. A Nyári/Téli időszámítás törlése-----	26
13. Szám beállítás -----	27
14. „Ismétlés” beállítása -----	27
A „Számjegy Beállítása” -----	28
15. Idő beállítása -----	29
Napok kódszámai -----	29
Az időpontok beállításának megerősítése -----	31
Az Időpont beállításának törlése -----	31
16. A jelszó beállítása -----	32
A Kód Törlése -----	33
17. Falhoz rögzíthetőség -----	34
18. Festékszalag csere -----	35

A használati utasítás részletei bármikor megváltozhatnak előzetes értesítés nélkül.

A használati utasítás a lehető legnagyobb gonddal készült, hogy az érkeztető használata zökkenőmentes legyen a felhasználó számára. Ha ennek ellenére úgy érzi, hogy a magyarázat nem megfelelő, érthetetlen, vagy nehezen emészthető, bátran vegye fel a kapcsolatot kereskedőjével. Győződjön meg arról, hogy teljes egészében megértette a hardware és software működését mielőtt használni kezdi a gépet.

## Általános jellemzők

- Pontos idő beállítás: pontos hónap megjelölés +/- 15 másodperc eltéréssel (megfelelő hőmérsékleten)
- Naptár: 2099-ig. Automatikus szökőév beállítással, 31 napos, 30 vagy kevesebb napos hónapok beállítással, illetve a hét napjainak beállításával

Matrix nyomtató

Nyomtatás áramszünet esetén: Akkumulátorral 200 érkeztetés vagy 24 óra

Külső óra

Speciális jel nyomtatás (\*)

## Működés körülményei:

Hőmérséklet: -5 C to 45 C, 23 F to 113 F.

Páratartalom: 20% tól 80%

Az egység 5 C-on vagy ez fölött működik megfelelően de a nyomtatás sűrűsége illetve az LCD kijelző reakcióideje és a nyomtatás mennyisége nem megfelelő hőmérsékleten eltér a normálistól.

•Méretek: 156mm (W) X 187mm (H) X 174mm (D)

•Súly: kb 2.1Kg

•Teljesítmény: AC 230VAC 50/60Hz 0.2A

## Bélyegző beüzemelése



A kulcs elfordítása után a készülék teteje eltávolítható



Távolítsuk el a csomagolóanyag részeit



Tegyük vissza a burkolat tetejét



Csatlakoztassuk a gépet a hálózathoz és tegyünk bele egy lapot

## Programozás

Csatlakoztassa a zsinórt az aljzathoz, miután eltávolította a gép tetejét. Ezt követően nyomja meg az (F) gombot az érkező beindításához. Ekkor a „TIME” felirat alatt megjelenik egy kis fekete háromszög.

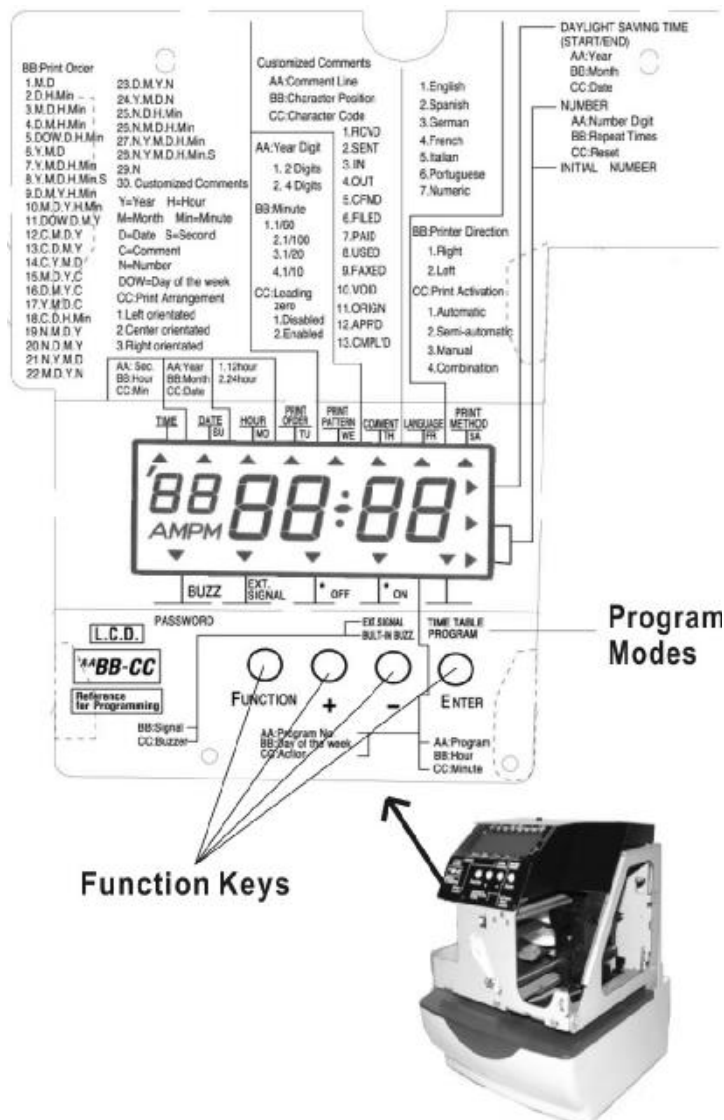

## Gombok:

**[F] gomb:** Az (F) gomb megnyomásával kiválaszthatja a megfelelő programot. A kiválasztott programot minden esetben egy kis fekete háromszög jelzi a kijelzőn.

**[+] gomb:** A (+) gomb megnyomásával növelni lehet a bevitt értéket.

**[-] gomb:** A mínusz gomb [-] megnyomásával csökkenteni lehet a bevitt értéket.

**[E] (Enter) gomb:** A kiválasztott értéket az (E) gomb megnyomásával lehet bevinni a gépbe.

## 1. Idő beállítása

Pl.: idő átállítása délután 10:20-ról délelőtt 11:30-ra

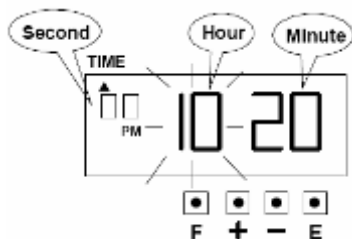

Az (F) gomb megnyomásával a „TIME” felirat alatt megjelenik a kis fekete háromszög. Ekkor az „Hour” felirat alatti szám villogni kezd. A villogás azt jelenti, hogy a szám megváltoztatható.

### Óra beállítása

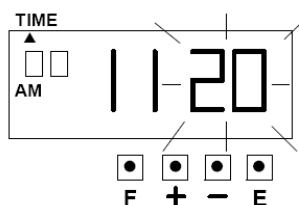

Nyomja meg a (+) vagy a (-) gombot az „AM 11” beállításához, majd nyomja meg az (E) gombot. Ezzel egy időben a „Minute” felirat alatti szám kezd el villogni.

### Perc beállítása

Nyomja meg a (+) vagy a (-) gombot a „30” beállításához, majd nyomja meg az (E) gombot. Ekkor a „Second” elindul „00”-ról, az LCD kijelzőn pedig megjelenik egy kis fekete háromszög a „TIME” felirat alatt.

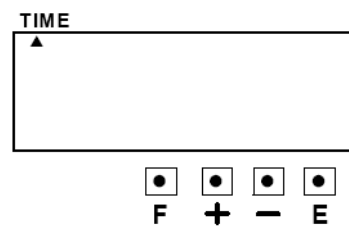
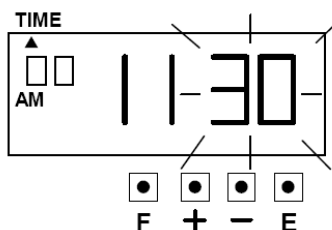

Ha más funkciót is be akar állítani, nyomja meg az (F) gombot. Ha végezt a beállítással, nyomja meg ismét az (E) gombot. Ekkor az LCD kijelző visszaáll normál üzemmódba.

## 2. Dátum beállítása

Pl.: dátum átállítása 2004 január 9-ről 2004 október 10-re

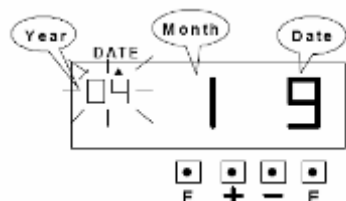

Az (F) gomb megnyomásával megjelenik egy kis fekete háromszög a „DATE” felirat alatt. Ekkor az „Year” felirat alatti szám villogni kezd. (A villogás jelzi, hogy a szám megváltoztatható.)

### Év beállítása

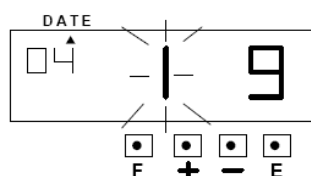

Ahogy az ábra is mutatja, nyomja meg az (E) gombot, mert az évszámot nem kell megváltoztatni. Ekkor a „Month” felirat alatt kezd el villogni a szám.

### Hónap beállítása

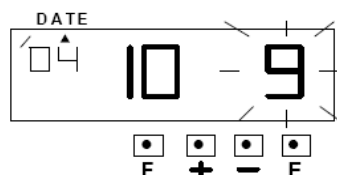

Nyomja meg a (+) vagy (-) gombot a „10”-es szám beállításához, majd nyomja meg az (E) gombot. Ekkor a „Date” felirat alatti szám kezd el villogni.

### Nap beállítása

Nyomja meg a (+) vagy (-) gombot a „10”-es szám beállításához, majd nyomja meg az (E) gombot. Ezzel egy időben az LCD kijelzőn megjelenik egy kis fekete háromszög a „TIME” felirat alatt.

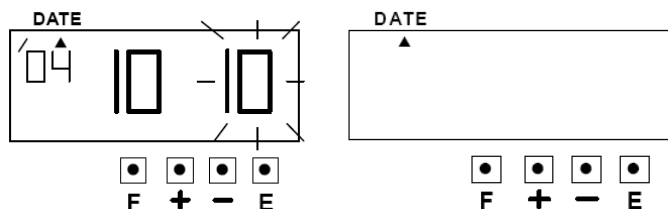

Ha szeretné tovább folytatni a beállítást, akkor nyomja meg az (F) gombot. Ha már végzett a beállításokkal, nyomja meg az (E) gombot. Ekkor az LCD kijelző visszatér normál üzemmódba.

### 3. Óra formátum (12/24) beállítása

Pl.: 24-órás formátum beállítása

Az (F) gomb megnyomásával megjelenik egy kis fekete háromszög a „Hour” felirat alatt. Az számok az óra formátumokat jelentik.(A villogás jelzi, hogy a szám megváltoztatható.)

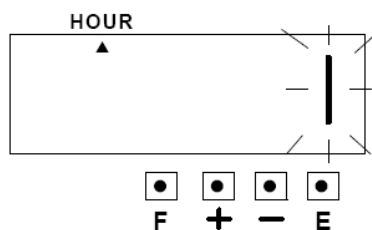

	Hour Format Options	Display
1	12 hour	PM 6:00
2	24 hour	18:00

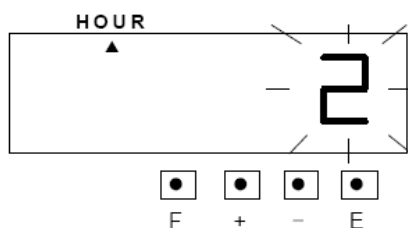

Nyomja meg a (+) vagy (-) gombot a „2”-es szám beállításához, majd nyomja meg az (E) gombot

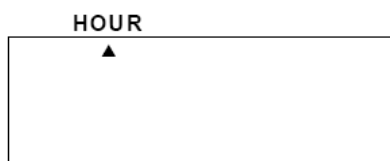

Ezzel egy időben az LCD kijelzőn megjelenik egy kis fekete háromszög a „Hour” felirat alatt.

Ha szeretné tovább folytatni a beállítást, akkor nyomja meg az (F) gombot. Ha már végzett a beállításokkal, nyomja meg az (E) gombot. Ekkor az LCD kijelző visszatér normál üzemmódba.

## 4. Nyomtatási formátum beállítása

	Print Order Options	Print Example		Print Order Options	Print Example
1	M.D	JAN 31	16	D.M.Y.C	31 JAN '04 SENT
2	D.H.Min	31 10:00	17	Y.M.D.C	'04 JAN 31 SENT
3	M.D.H.Min	JAN 31 10:00	18	C.D.H.Min	SENT 31 10:00
4	D.M.H.Min	31 JAN 10:00	19	N.M.D.Y	123456 JAN 31 '04
5	DOW.D.H.Min	FR, 31 10:00	20	N.D.M.Y	123456 31 JAN '04
6	Y.M.D	'04 JAN 31	21	N.Y.M.D	123456 '04 JAN 31
7	Y.M.D.H.Min	'04 JAN 31 10:00	22	M.D.Y.N	JAN 31 '04 123456
8	Y.M.D.H.Min.S	'04 JAN 31 10:00:00	23	D.M.Y.N	31 JAN '04 123456
9	D.M.Y.H.Min	31 JAN '04 10:00	24	Y.M.D.N	'04 JAN 31 123456
10	M.D.Y.H.Min	JAN 31 '04 10:00	25	N.D.H.Min	123456 31 10:00
11	DOW.D.M.Y	FR, 31 JAN '04	26	N.M.D.H.Min	123456 JAN 31 10:00
12	C.M.D.Y	SENT JAN 31 '04	27	N.Y.M.D.H.Min	123456 '04 JAN 31 10:00
13	C.D.M.Y	SENT 31 JAN '04	28	N.Y.M.D.H.Min.S	123456 '04 JAN 31 10:00:00
14	C.Y.M.D	SENT '04 JAN 31	29	N	123456
15	M.D.Y.C	JAN 31 '04 SENT	30	Customized Comment	

Pl.: „év, hónap, nap, óra, perc”  
formátum beállítása

**Y= ÉV** , **M= HÓNAP** , **D= NAPI DÁTUM** , **DOW= A HÉT NAPJABETŰVEL RÖVIDÍTVE** ,

**H=ÓRA** , **C= COMMENT** , **N= SORSZÁM**

Az (F) gomb megnyomásával a kis fekete háromszög a „Print Order” felirat alatt jelenik meg. A „Print Order Options” felirat alatt ekkor villogni kezdenek a számok. A villogás azt jelzi, hogy a számokat meg lehet változtatni.

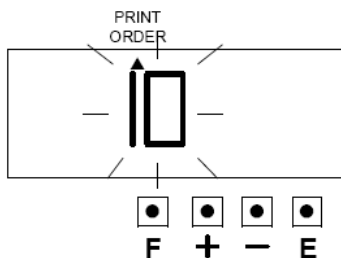

Nyomja meg a (+) vagy (-) gombot , hogy a kijelzőn a „7”-es szám jelenjen meg, majd nyomja meg az (E) gombot.

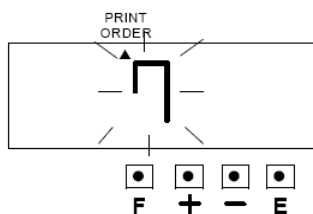

Ekkor az LCD kijelzőn megjelenik a kis fekete háromszög a „Print Order” felirat alatt.

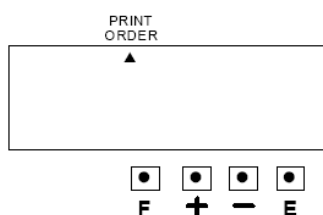

Ha más funkciót is be akar állítani, akkor az (F) gomb megnyomásával folytathatja a műveletet. Ha végeztet a beállítással, nyomja meg ismét az (E) gombot, hogy az LCD kijelző visszaálljon normál üzemmódba

## 5. Nyomtatás mintázatának beállítása

Ezzel a funkcióval az évszám nyomtatási stílusa, a perc, illetve a 0 nyomtatási stílusának beállítása lehetséges.

Pl.: az évszám 4 számjegyű legyen, az óra formátuma 1/100 legyen,

Az (F) gomb megnyomásával a kis fekete háromszög a „Print Pattern” felirat alatt jelenik meg. Az „Year Digit” felirat alatti számjegyet pedig villogni kezd. Ez azt jelenti, hogy a számot ekkor lehet megváltoztatni.

### Évszám beállítása

Ahogy a példa is mutatja, nyomja meg a (+) vagy a (-) gombot, amíg a számjegyet „2”-re vált, majd nyomja meg az (E) gombot. Ezután a „Type of Minute” felirat alatt kezd villogni a szám.

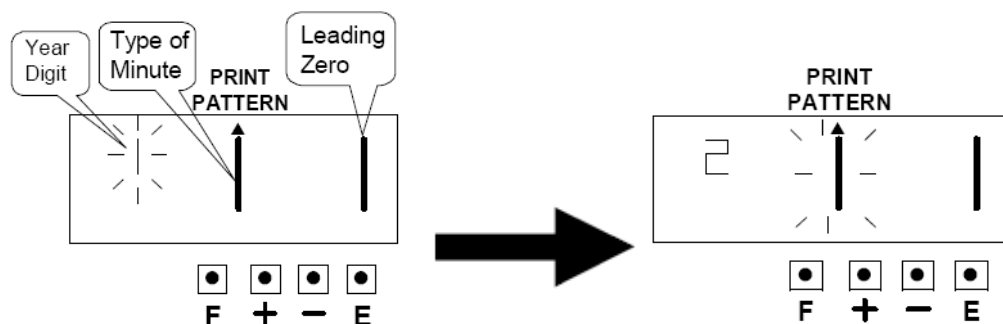

	Year Digit Options	Print example
1	2 Digit	JAN 09 '04 11:30
2	4 Digit	JAN 09 2004 11:30

## Perc beállítása

A (+) vagy (-) gomb megnyomásával ugorjon a „2”-es számra, majd nyomja meg az (E) gombot. Ekkor a „Leading Zero” felirat alatt kezd villogni a szám.

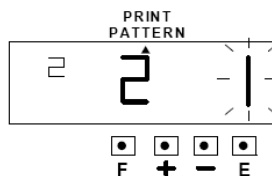

	Type of Minute	Print example
1	1/60	JAN 09 2004 11:10
2	1/100	JAN 09 2004 11.17
3	1/20 (=5/100)	JAN 09 2004 11.15
4	1/10	JAN 09 2004 11.1

## A „LEADING ZERO” (a dátumban megjelenő 0) beállítása

Ugorjon a „2”-es számra a (+) vagy a (-) gomb megnyomásával, majd nyomja meg az (E) gombot. Ekkor egy kis fekete háromszög jelenik meg a „Print Pattern” felirat alatt.

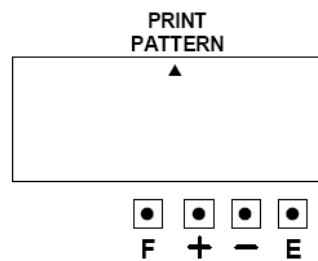
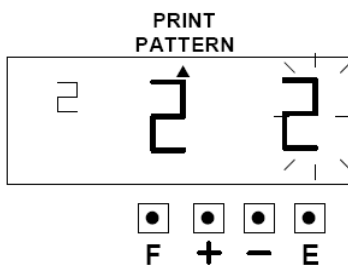

	Leading Zero	Print example
1	Zero Disable	JAN 9 3:00
2	Zero Enable	JAN 09 03:00

Ha több funkciót is be szeretne állítani, akkor nyomja meg az (F) betűt. Ha végzett a beállítással, akkor ismét nyomja meg az (E) gombot. Ekkor az LCD kijelző visszaáll normál üzemmódba.

## 6. Előre programozott megjegyzések beállítása

Pl.: „SENT” megjegyzés nyomtatásának beállítása

Az (F) gomb megnyomásával a kis fekete háromszög a „COMMENT” felirat alatt jelenik meg.

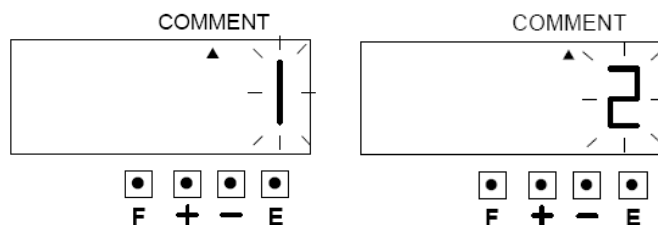

A villogó szám az előre programozott megjegyzést jelöli az alábbi táblázat szerint.

	Comment Options	Print Example
1	RCVD	JAN 09 '04 RCVD
2	SENT	JAN 09 '04 SENT
3	IN	JAN 09 '04 IN
4	OUT	JAN 09 '04 OUT
5	CFMD (Confirmed)	JAN 09 '04 CFMD
6	FILED	JAN 09 '04 FILED
7	PAID	JAN 09 '04 PAID
8	USED	JAN 09 '04 USED
9	FAXED	JAN 09 '04 FAXED
10	VOID	JAN 09 '04 VOID
11	ORIGN (Original)	JAN 09 '04 ORIGN
12	APR'D (Approved)	JAN 09 '04 APR'D
13	CMPL'D (Completed)	JAN 09 '04 CMPL'D

A (+) vagy (-) gomb megnyomásával ugorjon a „2”-es számra, majd nyomja meg az (E) gombot. Ekkor a „COMMENT” felirat alatt jelenik meg a kis fekete háromszög.

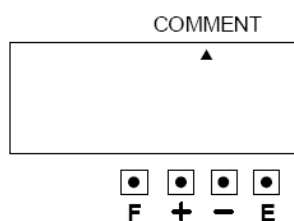

Ha több funkciót is be szeretne állítani, akkor nyomja meg az (F) betűt. Ha végzett a beállítással, akkor ismét nyomja meg az (E) gombot. Ekkor az LCD kijelző visszaáll normál üzemmódba.

## 7. Tetszőleges megjegyzések beállítása

- Maximum három sort lehet beállítani
- Ezzel az érkeztetővel 31 karaktert lehet nyomtatni, bár a karakterek száma nagyban függ a betűtípustól.

SPACE  
 CFH ^HOTEL ----- 1st comment line  
 09 ^JAN ^'04 ----- 2nd comment line (Date, Month, Year)  
 Pl.: LONDON ----- 3rd comment line

Az (F) gomb megnyomásával a kis fekete háromszög a „Print Order” felirat alatt jelenik meg. A villogó számjegy azt jelenti, hogy megváltoztatható.

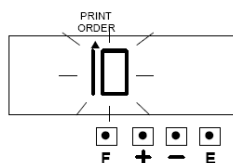

Nyomja meg a (+) vagy (-) gombot a „30”-as szám beállításához. Ezzel egy időben a számjegy a „Print Order Options” felirat alatt kezd villogni.

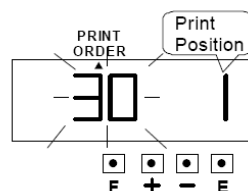

Nyomja meg az (E) gombot. Ezzel egy időben a „Print Position” felirat alatti szám kezd villogni.

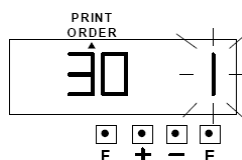

Ahogy a példa is mutatja, nyomja meg a (+) vagy (-) gombot az „1”-es szám beállításához, ekkor egy kis fekete háromszög jelenik meg az LCD kijelzőn a „Print Order” felirat alatt

	PRINT POSITION
1	Left Orientated
2	Center Orientated
3	Right Orientated

Nyomja meg az (F) gombot, úgyhogy a kis fekete háromszög a „Comment” felirat alatt jelenjen meg.

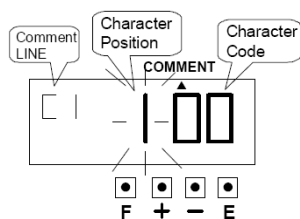

## Az első nyomtatandó sor beállítása

A számjegy a „Character Position” felirat alatt villog. Ekkor nyomja meg az (E) gombot. Ezzel egy időben a „Character Code” felirat alatti számjegy kezd villogni.

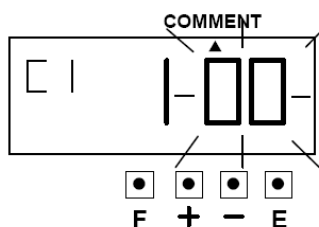

## A „Character Code” Beállítása

Refer to the  
"24. CHARACTER CODE  
FOR ALPHANUMBER"

The character code  
"04" means "C"

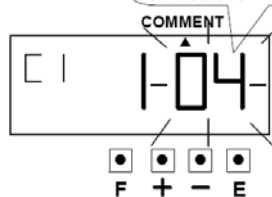

Ahogy a példa is mutatja, az első karakter a „C”, melynek beállításához nyomja meg a (+) vagy (-) gombot, hogy a számjegy „04”-re ugorjon. A művelet lezárásához nyomja meg az (E) gombot.

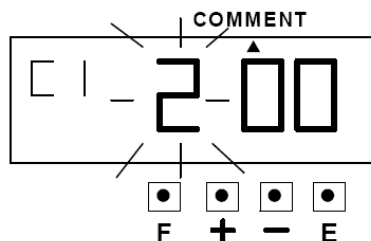

Ekkor a „Character Position” felirat alatt kezd villogni a számjegy, mely azt jelenti, hogy a gép a második karakter beállítására vár.

Az (E) gomb megnyomásával a „Character Code” alatti számjegy kezd el villogni.

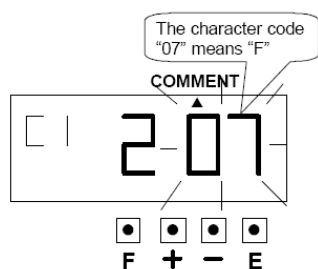

A második, (F) karakter beállításához nyomja meg a (+) vagy a (-) gombot, hogy a számjegy „07”-re ugorjon, majd nyomja meg az (E) gombot

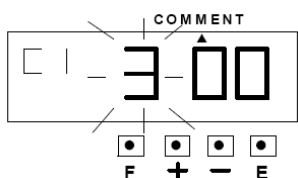

Ekkor a „Character Position” felirat alatt a villogó számjegy változtatásával a harmadik karakter is beállítható



A harmadik karakter a „H”, amit a számjegy „09”-re való beállításával lehet elérni a (+) illetve a (-) gomb megnyomásával lehet beállítani.

A további karakterek beállításához is ugyanígy járjon el.

### A második sor beállítása

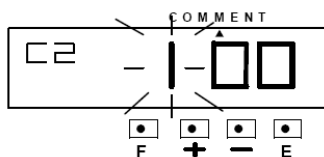

Nyomja meg az (E) gombot, a megjegyzés második sorának beállításához. Ekkor a sarokban a C2 felirat jelenik meg.

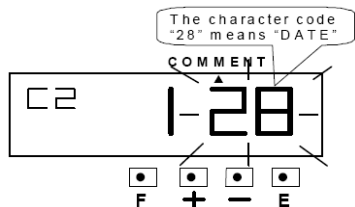

A példa szerint az első karakter a „Dátum”. A dátumot a (+) vagy a (-) gomb megnyomásával lehet beállítani, úgy hogy a szám „28”-ra ugorjon.

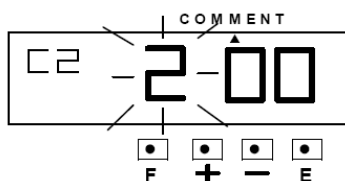

Ekkor a „Character Position” felirat alatt kezd el villogni a szám. Az (E) gomb megnyomásával a számjegy a „Character Code” felirat alatt kezd el villogni.

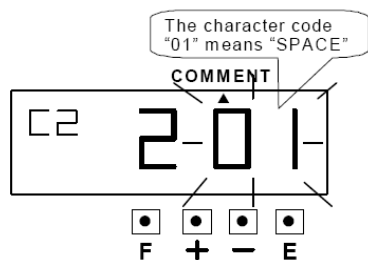

A második karakter a „Szünet”, aminek kijelöléséhez nyomja meg a (+) vagy a (-) gombot, hogy a számjegy „01”-re ugorjon. Ezután nyomja meg az (E) gombot. Ezután kezdheti el a harmadik karakter beállítását.

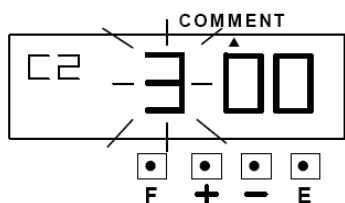

Az (E) gomb megnyomásával a számjegy a „Character Code” felirat alatt kezd el villogni

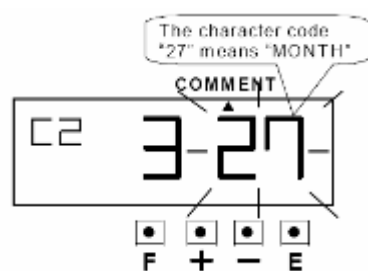

A harmadik karakter a „Hónap”, amit a (+) vagy a (-) gomb megnyomásával lehet beállítani, a számjegyet „27”-re állítjuk, majd megnyomjuk az (E) gombot.

**A további karakterek beállításához ugyanígy járjon el.**

**A harmadik sor beállítása**

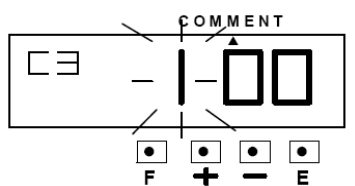

Nyomja meg az (E) gombot a harmadik sor beállításához. A példa szerint az első karakter az „L”, amit a (+) vagy a (-) gomb megnyomásával lehet beállítani, úgy, hogy számjegyet „0d”-re állítjuk, majd megnyomjuk az (E) gombot.

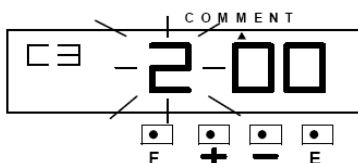
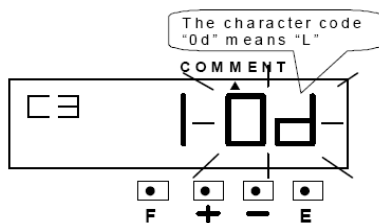

Ekkor hozzá lehet látni a második karakter beállításához. A számjegy a „Character Position” felirat alatt kezd el villogni. Nyomja meg az (E) gombot, hogy a számjegy a „Character Code” felirat alatt kezdjen villogni.

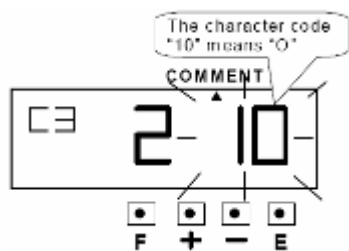

A második karakter az „O”. Ennek beállításához nyomja meg a (+) vagy a (-) gombot, hogy a számjegy „10”-re ugorjon, majd nyomja meg az (E) gombot.

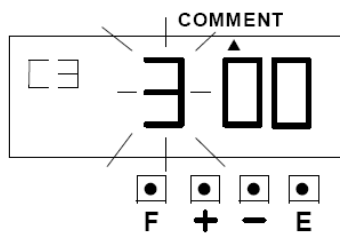

Ezzel egy időben a „Character Position” felirat alatt megkezdheti a harmadik karakter beállítását. Nyomja meg az (E) gombot, ekkor a számjegy a Character felirat alatt kezd el villogni.

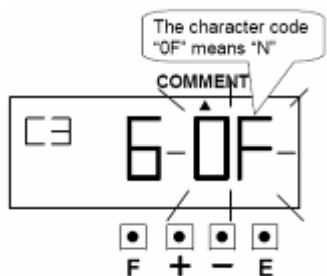

Az „N” betűt az előzőekben leírtak szerint állítsa be.

Miután befejezte a megjegyzések beállítását, a normál üzemmódba való helyezéshez nyomja meg ismét az (E) gombot.

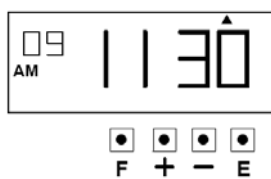

## Hogyan korrigáljuk a megjegyzéseket?

Használja az alábbi karakter kód táblázatot.

**F8** Karakter beszúrása

**F9** karakter törlése

**FA** sor beszúrása

**Fb** sor törlése

**FC** az 1. és 2. sor felcserélése

**Fd** a 2. és 3. sor felcserélése

**FE** az 1. és 3. sor felcserélése

**FF** az összes törlése

## 8. A beállított megjegyzés nyomtatásának pozícionálása



Példa: váltson jobb oldali nyomtatásra

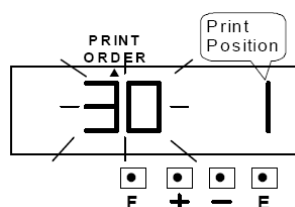

Az (F) gomb megnyomásával állítsa a kis fekete háromszöget a „Print Order” felirat alá. Ezzel egy időben a villogni kezd a számjegy a „Print Order Options” felirat alatt. A villogás azt jelzi, hogy a számjegy megváltoztatható. Nyomja meg az (E) gombot, mert a „Print Order Options” nem változik..

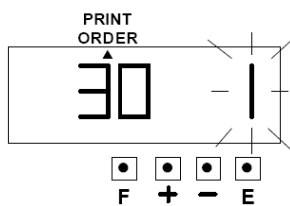

Ekkor a villogó számjegy a „Print Position” átállítását jelzi

## A nyomtatás helyének megváltoztatása

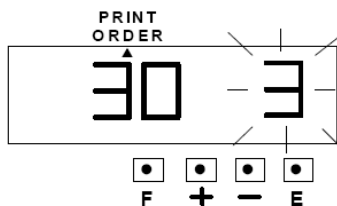

A (+) illetve a (-) gomb megnyomásával állítsa a számjegyet „3”-ra, majd nyomja meg az (E) gombot.

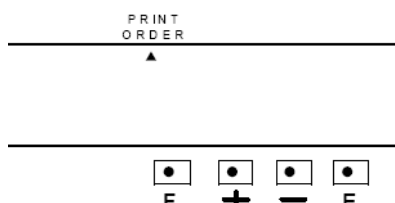

Ezzel egy időben az LCD kijelzőn csupán egy kis fekete háromszög jelenik meg a „Print Order” felirat alatt.

Miután befejezte a nyomtatás helyének beállítását, nyomja meg újra az (E) gombot. Ekkor az LCD kijelző ismét visszatér normál üzemmódba.

	Print position
1	Left orientated
2	Center orientated
3	Right orientated

Nyomtatási pozíció	
1	bal oldali
2	közép
3	jobb oldali

## 9. A beállított megjegyzés megerősítése és megváltoztatása

Pl.

1 sor : változatlan marad

1. sor: év megváltoztatása óra:perc nyomtatására

2. sor : változatlan marad

CFH HOTEL	→	CFH HOTEL	
09 JAN '04		09 JAN <u>12 : 00</u>	év megváltoztatása óra:perc nyomtatására
LONDON		LONDON	

1. A megjegyzés első sorának megerősítése

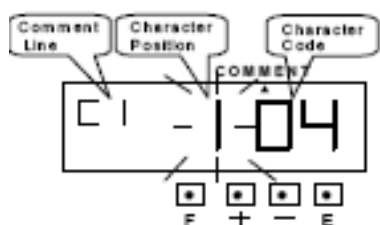

Az (F) gomb megnyomásával állítsa be a kis fekete háromszöget a „COMMENT” felirat alá.



Ekkor a „Character Position” felirat alatt kezd villogni a számjegy. A + gomb megnyomásával változtatható a számjegy.

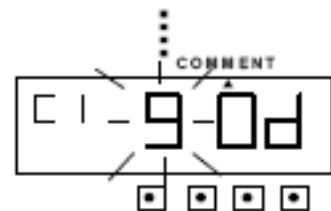

A „Character Position” változtatásával a „Character Code” megjelenik.

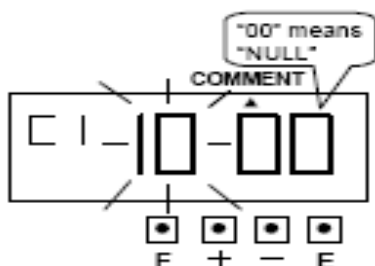

Végezetül a kijelzőn az ábrán láthatók jelennek meg. Ekkor nyomja meg az E gombot kétszer.

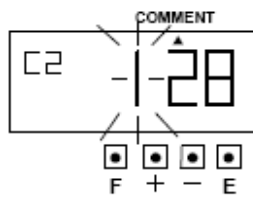

Ekkor megjelenik a megjegyzés második sora. A második sorban beállítani kívánt nyomtatandó szöveg programozásához, úgy járunk el mint az első sor esetén.

Amennyiben nem kívánunk 2. sort nyomtatni az E billentyű többszöri megnyomásával a fő menübe jutunk vissza.

## 2. A megjegyzés megváltoztatása

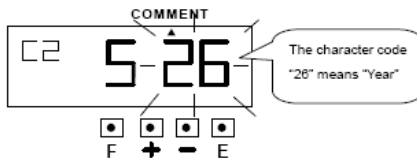

Ahogy a példa mutatja a (+) vagy (-) gombbal állítsa be az 5. karakterre és nyomja meg az E gombot. Ekkor az 5. karakter pozícióban előzőleg beállított karakter kód kezd villogni.

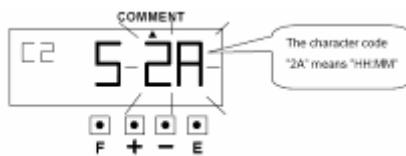

A (+) vagy (-) gomb használatával be tudjuk állítani a karakter táblázatból előzőleg kiválasztott karakter kódját. (Pl.: 2A =óra és perc). Az kód beállítása után az E gombbal pozícionáljuk a karaktert.

## 10. Nyomtatás módszerének beállítása

PL: Változtassa a nyomtatás helyét baloldali pozícióba, a nyomtatás módját pedig „Kombinált” –ra.

1. Az (F) gomb megnyomásával állítsa be a kis fekete háromszöget a „Print Method” felirat alá. Ekkor a „Print Direction” felirat alatt kezd villogni a számjegy.

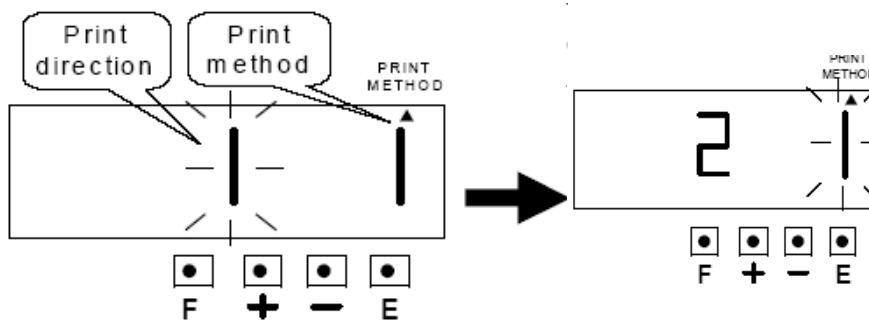

	Print Direction Options
1	Right
2	Left

## 2. A nyomtatás módszerének beállítása

Ahogy a példa mutatja, nyomja meg a (+) vagy a (-) gombot úgy, hogy a szám „4”-re ugorjon, majd nyomja meg az (E) gombot. Ezzel egy időben a „Print Method” felirat alatt egy kis fekete háromszög jelenik meg az LCD kijelzőn.

Nyomtatási módszerek

1. Automata

2. Fél-automata

3. Manuális

4. Kombinált

Változtassa meg a nyomtatás irányát

Ahogy a példa is mutatja, nyomja meg a (+) vagy a (-) gombot, hogy a számjegy „2”-re ugorjon, majd nyomja meg az (E) gombot. Ekkor a „Print Activation” felirat alatt kezd el villogni a számjegy.

Automata: Az érkeztető nyomtatásához csupán egy darab papír vagy egy kártya szükséges.

Fél-automata: Az érkeztető akkor nyomtat, ha a kártya vagy papírlap behelyezését követően megnyomja az érintő kapcsolót.

Manuális: Az érkeztető az érintőkapcsoló megnyomásával kezd nyomtatni

Kombinált: Az érkeztető vagy az érintő kapcsoló megnyomásával vagy egy papírlap illetve kártya beillesztését követően kezd nyomtatni.

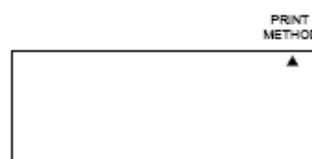
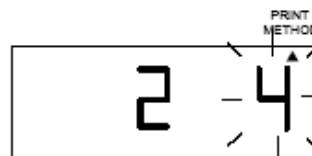

## 11. Nyári illetve téli időszámítás beállítása

Az első nyári napon az óra automatikusan átáll hajnali 2.00-ról 3.00-ra. Az utolsó nyári napon az óra automatikusan visszaáll 2.00-ra.

A nyári/téli időszámítás beállítása

Példa:

A nyári időszámítás első napja március. 28. vasárnap

Az utolsó nyári időszámítás napja október. 26.

Ha a fentiek szerint járunk el, akkor a gép megjegyzi magának március utolsó vasárnapját, és október utolsó vasárnapját is. Ha már egyszer beállítottuk, akkor a gép automatikusan beállítja magát a következő években. A továbbiakban tehát nem szükséges manuális beállítás.

### Két program (a kezdő illetve utolsó dátum) beállítása szükséges

1. Az (F) gomb megnyomásával pozicionálja a kis fekete háromszöget a „Daylight Saving Time” felirat mellé. A villogás azt jelzi, hogy a számjegy megváltoztatható.

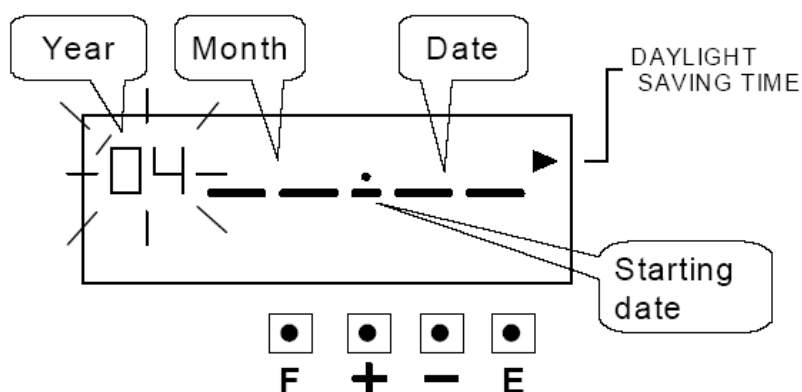

### A kezdő dátum beállítása

2. Az „Év” beállítása

A példának megfelelően nyomja meg az (E) gombot, mivel a 2004-es évszámot nem akarjuk megváltoztatni. Ekkor a „Month” felirat alatt kezd el villogni a számjegy.

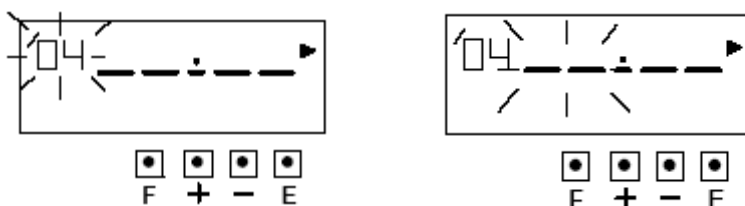

### 3.A „Hónap” beállítása

Nyomja meg a (+) vagy a (-) gombot, hogy a számjegy „3”-ra ugorjon, majd nyomja meg az (E) gombot. Ekkor a „Date” felira alatt kezd el villogni a szám.

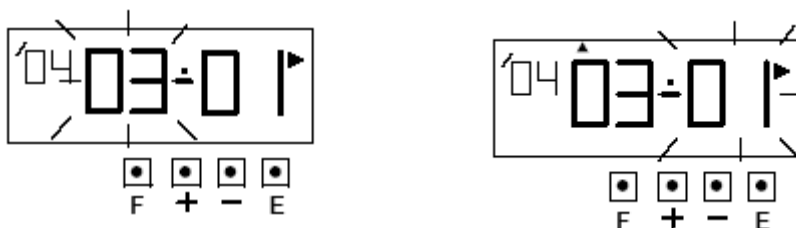

### 4.„Dátum” beállítás

A (+) illetve (-) gomb megnyomásával állítsa a számjegyet „28”-ra, majd nyomja meg az (E) gombot.

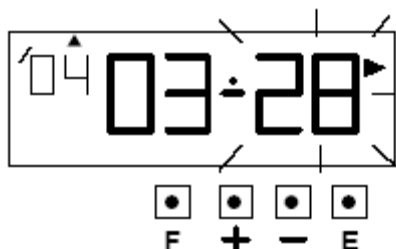

Néhány másodperc elteltével ugorjon az „Ending Date” felirat mellé.

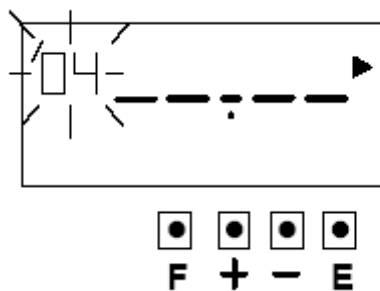

### Az utolsó dátum beállítása

#### 5.Az „Év” beállítása

Ahogy a példa is mutatja, nyomja meg az (E) gombot, mert a 2004-es év nem kerül változtatásra.

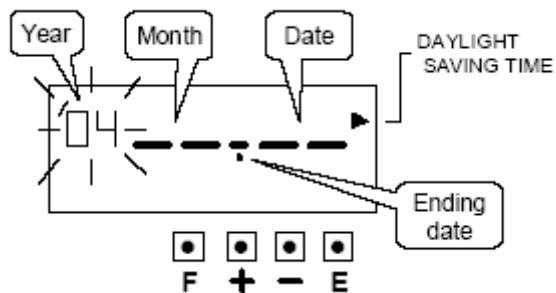

Ekkor a „Month” felirat alatt kezd villogni a számjegy.

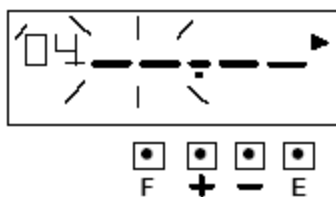

#### 6. „Hónap” beállítás

Nyomja meg a (+) vagy a (-) gombot amíg a számjegy „09”-re változik, majd nyomja meg az (E) gombot.

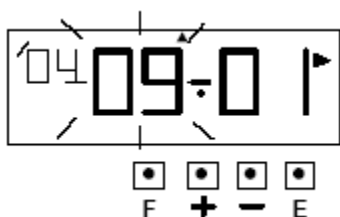

Ekkor a számjegy a „Date” felirat alatt kezd el villogni.

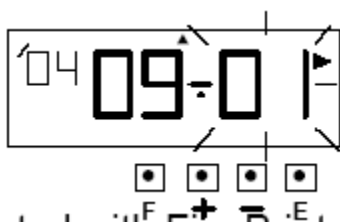

#### 7. A „Dátum” beállítása

A (+) illetve (-) gomb megnyomásával állítsa a számjegyet „26”-ra, majd nyomja meg az (E) gombot.

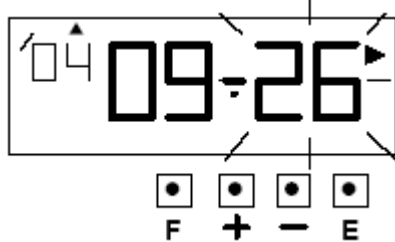

Ezzel egy időben az LCD kijelző villogása megszűnik.

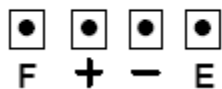
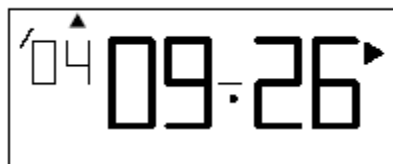

Miután sikeresen befejezte a nyári/téli időszámítás beállítását, nyomja meg ismét az (E) gombot, ekkor az LCD kijelző visszaáll normál üzemmódba.

## 12. A Nyári/Téli időszámítás törlése

Példa : A nyári/téli időszámítás törlése

1. Az (F) gomb megnyomásával állítsa a kis fekete háromszöget a „Daylight Saving Time” felirat mellé. A villogás azt jelzi, hogy a számjegy megváltoztatható.

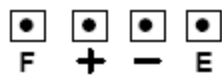
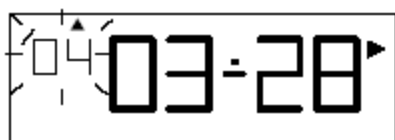

2. Az (E) gomb megnyomásával a „Month” felirat alatt kezd villogni a számjegy.

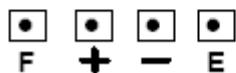
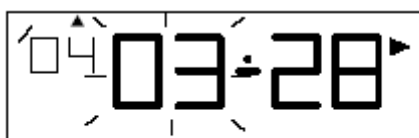

3. Nyomja meg a (+) illetve (-) gombot, hogy mind a „Month”, mind a „Date” felirat alatt a „-- --” szaggatott vonal jelenjen meg.

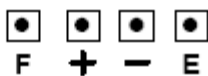
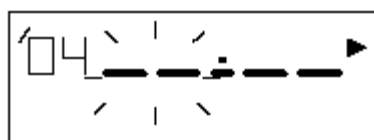

Nyomja meg az (E) gombot kétszer. Ekkor az LCD kijelző villogása megszűnik, s az időszámítás törlése befejeződött.

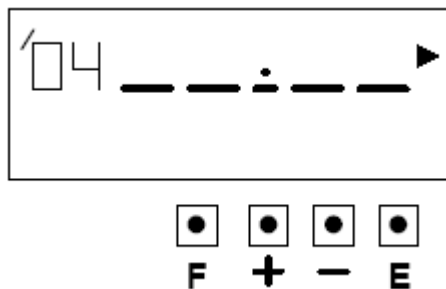

4. Miután befejezte az időszámítás törlését, ismét nyomja meg az (E) gombot, így az LCD kijelző visszaáll normál üzemmódba.

### 13. Szám beállítás

1. Az (F) gomb megnyomásával állítsa a kis fekete háromszöget a „Number” felirat alá. A villogás a számjegy változtathatóságát jelzi.

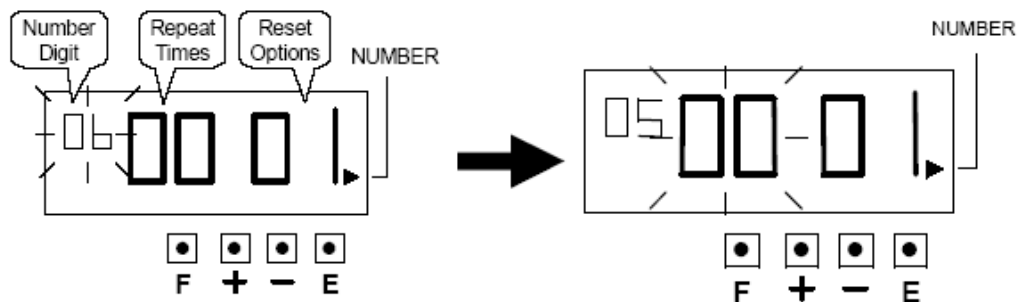

Nyomtatási minta: 6                      —————> 123456 JAN 9 '04    számjegy

5                                        —————> 12345 JAN 9 '04    számjegy

### 14. „Ismétlés” beállítása

Az ismétlést 0-tól 9-ig lehet beállítani. A (+) vagy (-) gomb megnyomásával állítsa be az „1”-es számjegyet, majd nyomja meg az (E) gombot. Ekkor a „Reset Options” felirat alatt kezd el villogni a számjegy.

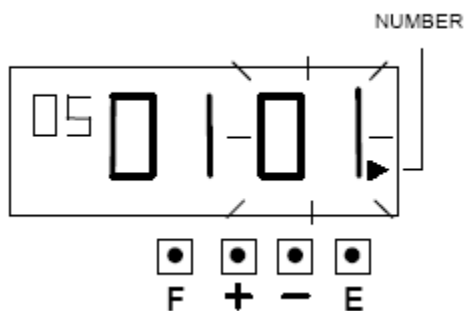

## A „Számjegy Beállítása”

A számjegyet 1-8-ig lehet beállítani. Ahogy a példa is mutatja nyomja meg a (+) vagy (-) gombot az „5”-ös szám beállításához, majd nyomja meg az (E) gombot. Ezzel egy időben a „Repeat Times” felirat alatt kezd el villogni a számjegy. Nyomtatási példa:

### Print example:

0 time repeat

1st time 12345 JAN 9 '04

2nd time 12345 JAN 9 '04

3rd time 12345 JAN 9 '04

4th time 12345 JAN 9 '04

⋮

01time repeat

1st time 12345 JAN 9 '04

2nd time 12346 JAN 9 '04

3rd time 12347 JAN 9 '04

4th time 12348 JAN 9 '04

⋮

⋮

3. Nyomja meg a (+) vagy a (-) gombot, hogy a számjegy „3”-ra ugorjon, majd nyomja meg az (E) gombot.

Ezzel egy időben az LCD kijelzőn a „Number” felirat alatt jelenik meg a kis fekete háromszög.

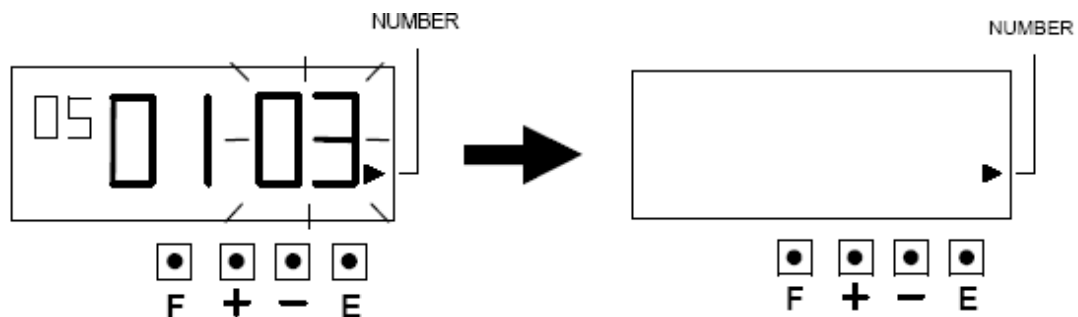

	Rest Options	Execution event of Reset
1	Disable	_____
2	Return to initial number	Change of date
3	Return to 0	Change of date

4. Miután befejezte a műveletet, nyomja meg az (E) gombot, hogy az LCD kijelző visszaálljon normál üzemmódba.

## 15. Idő beállítása

### Napok kódszámai

#### Code for Day of the week

	Day of the week		Day of the week
1	Monday only	6	Saturday only
2	Tuesday only	7	Sunday only
3	Wednesday only	8	Monday to Friday
4	Thursday only	9	Monday to Saturday
5	Friday only	10	Every day

#### Code for Action

	Action
1	Special mark "★" on
2	Special mark "★" off
3	Ext. signal on
4	Built-in buzzer on

1. Az (F) gomb megnyomásával állítsa a kis fekete háromszöget a „Time table program” felirat alá. Ekkor a „Program No.” felirat alatt kezd el villogni a számjegy.

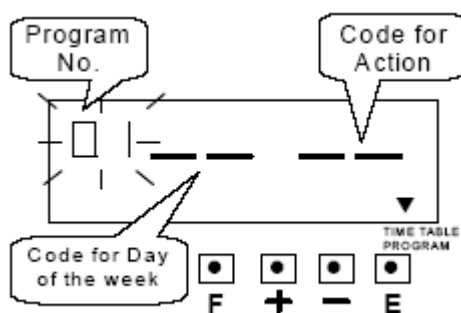

### 2. A napok beállítása

Az (E) gomb megnyomásával megjelenik a Program No. alatti számjegy. Ezután a „Program No.” alatti számjegyet követően a „Code for Day of the week” felirat alatti számjegy kezd el villogni. A példának megfelelően nyomja meg a (+) vagy a (-) gombot, hogy a számjegy „8”-ra ugorjon, majd nyomja meg az (E) gombot. Ekkor a „Code for Action” felirat alatti számjegy kezd el villogni.

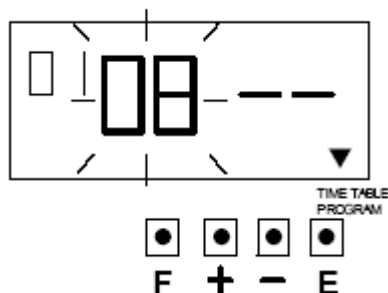

Az „Indítás” beállítása

Nyomja meg a (+) vagy a (-) gombot, úgy, hogy az „1”-számjegy jelenjen meg a kijelzőn, majd nyomja meg az az gombot. Ekkor a kijelzőn a következő ábrák jelennek

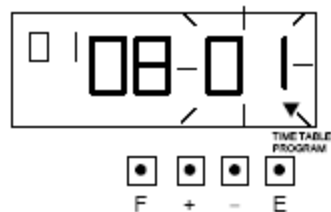

es  
(E)  
meg.

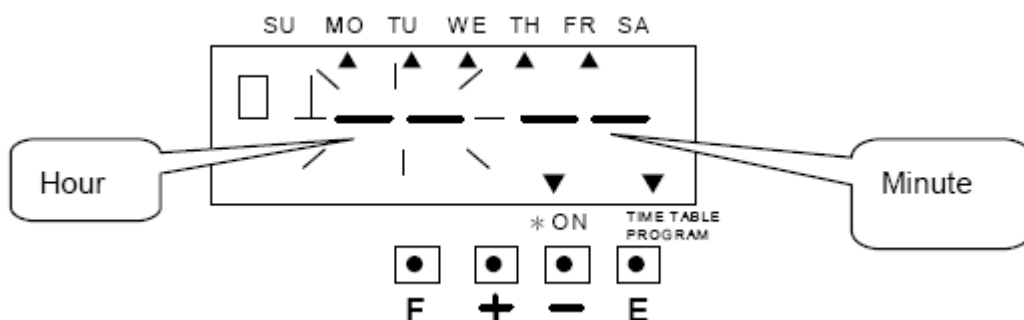

Az „Óra” beállítása

Nyomja meg a (+) illetve a (-) gombot a „9”-es szám beállításához, majd nyomja meg az (E) gombot.

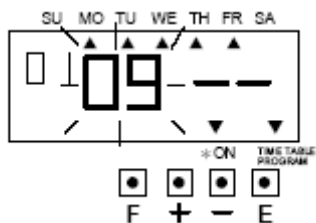

Ekkor a „Perc” felirat alatti számjegy kezd el villogni.

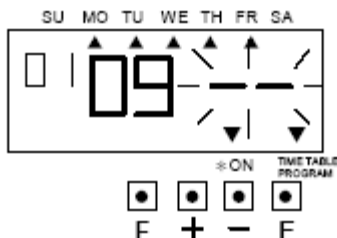

A „Perc” beállítása

Nyomja meg a (+) vagy a (-) gombot a „01” beállításához, majd nyomja meg az (E) gombot.

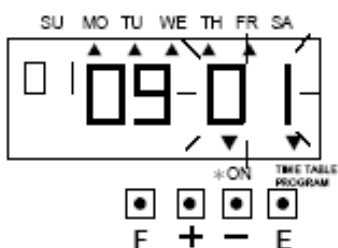

Ekkor a következő ábra jelenik meg a kijelzőn.

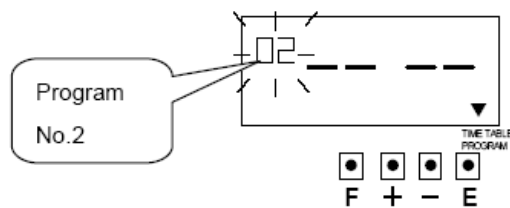

Miután befejezte az „Idő” beállítását nyomja meg az (E) gombot négyszer, ekkor az LCD kijelző visszaáll normál üzemmódba.

## Az időpontok beállításának megerősítése

A programok megerősítéséhez nyomja meg az (F) gombot, majd állítsa a kis fekete háromszöget a „Time Table Program” felirat fölé. Ezzel egy időben amikor a „Program No” felirat kezd el villogni, nyomja meg az (E) gombot. Miután befejezte a program megerősítését, nyomja meg az (E) gombot négyszer, hogy az LCD kijelző visszaálljon normál üzemmódba.

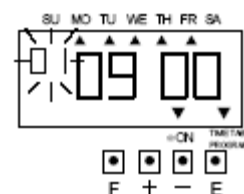

## Az Időpont beállításának törlése

1. A program törléséhez állítsa be a „Program No” alatti számjegyet villogóra, majd nyomja meg az (E) gombot.

Ekkor a következő számjegy jelelik meg a kijelzőn.

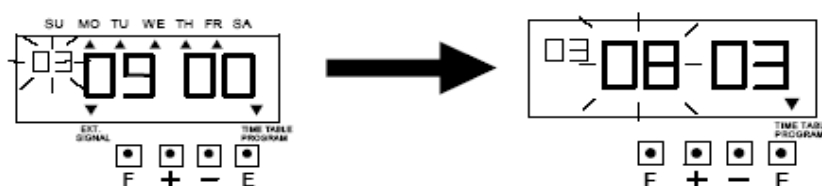

2. Nyomja a (+) illetve (-) gombot addig, amíg a kijelzőn a „-,-”, szaggatott vonal jelenik meg, majd nyomja meg az (E) gombot. Ekkor a következő számjegy jelenik meg a kijelzőn.

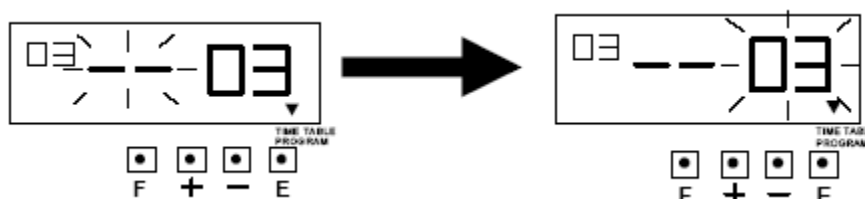

3. A (+) vagy a (-) gomb megnyomásával állítsa be a „-,-”, szaggatott vonalat, majd nyomja meg az (E) gombot, hogy a kijelzőn csak „-,-”, szaggatott vonal legyen látható.

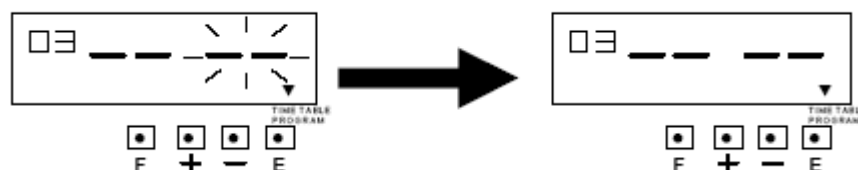

4. Miután befejezte az „Időpont beállításának törlését” nyomja meg ismét az (E) gombot, hogy az LCD kijelző visszaálljon normál üzemmódba.

## 16. A jelszó beállítása

Amennyiben be akarja állítani a bélyegzőt, használnia kell a jelszavát. Ha nem megfelelő kódot használ, nem tudja megváltoztatni a beállítást. Bármilyen négy számjegyű számot használhat kódnak 0001 és 9998 között.

A „0000” és a „9999” szám nem használható kódként

Amennyiben elfelejtette jelszavát, programozza újra a beállításokat.

A kódszám bevitele

Nyomja meg az (F) gombot, úgyhogy a kis fekete háromszög a „Password” felirat alá ugorjon.

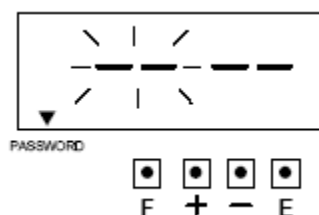

### 1. Az első két számjegy beállítása

Ahogy a példa is mutatja, nyomja meg a (+) illetve a (-) gombot, hogy a számjegy az „1”-re ugorjon, majd nyomja meg az (E) gombot. A kijelzőn ekkor a következő felirat jelenik meg.

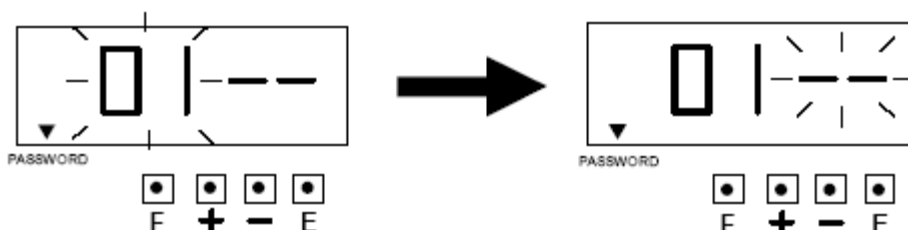

### 2. A második számjegy beállítása

Mint, ahogy a példa is mutatja, nyomja meg a (+) illetve (-) gombot úgy, hogy a számjegy „09”-re ugorjon, majd nyomja meg az (E) gombot. Ekkor a kijelzőn a következő szám jelenik meg.

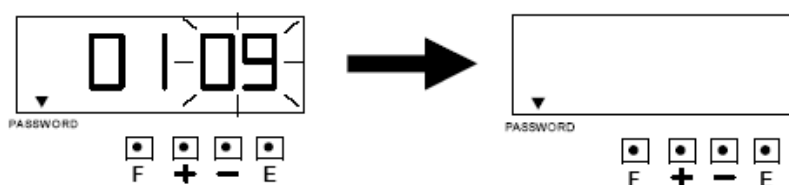

3. Miután befejezte a kód beállítását, nyomja meg ismét az (E) gombot, hogy az LCD kijelző visszaálljon normál üzemmódba.

## A Kód Törlése

A „--”szaggatott vonallal történik a kód törlése. Töröljük ki pl. a „0109” kódot

1. Nyomja meg az (F) gombot úgy, hogy a kis fekete háromszög a „password” felirat alá kerüljön.

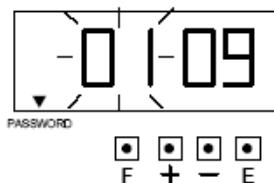

2. Nyomja meg a (+) illetve a (-) gombot a szaggatott vonal beállításához „--”, majd nyomja meg az (E) gombot. Ekkor a következő számok jelennek meg a kijelzőn.

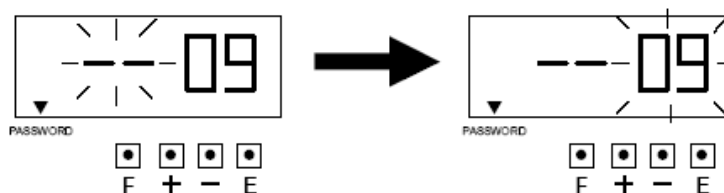

3. Nyomja meg a (+) illetve (-) gombot, hogy ismét a „--”szaggatott vonal jelenjen meg a kijelzőn, majd nyomja meg az (E) gombot. A kijelzőn ekkor a következő ábra található.

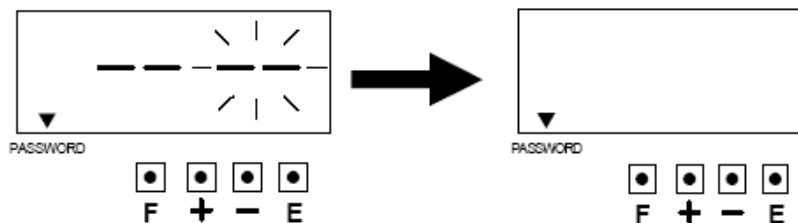

4. Miután végzett a kód törlésével, nyomja meg ismét az (E) gombot, hogy az LCD kijelző visszaálljon normál üzemmódba.

## 17. Falhoz rögzíthetőség

### Figyelmeztetés:

A csavarokat vastag fa falhoz vagy fa oszlophoz lehet rögzíteni. Más anyagot ne használjon erre a célra.

1. Rögzítse a csavarokat a falba a sablon segítségével. A csavar feje 6 mm-re álljon ki a falból.

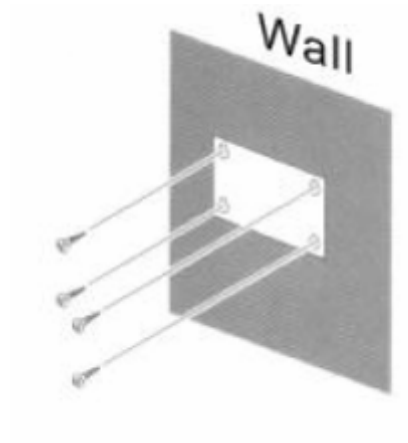

2. Távolítsa el a borítót., majd akassza a falra.

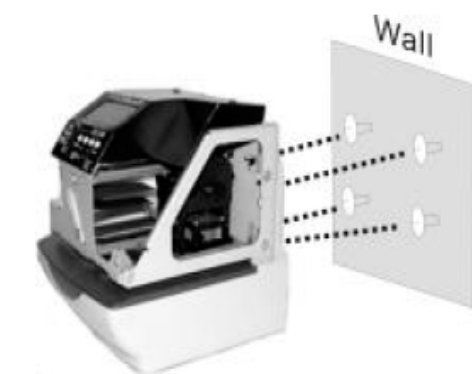

3. Helyezze vissza a borítót.

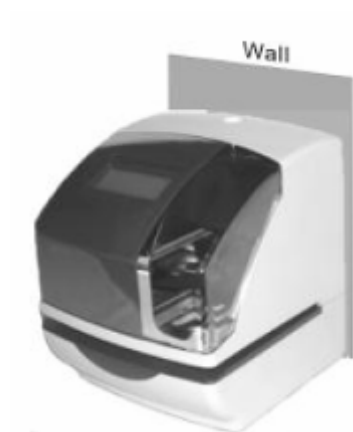

## 18. Festékszalag csere

1. A kulcs elfordításával vegye le a tetőt.



2. Fogja meg a festékszalagot a végénél, majd húzza ki.



3. Fordítsa az új festékszalag gombját a nyíllal megegyező irányba, hogy a szalag feszes legyen.



3. Helyezze be a szalagot az érkeztetőbe, ahogy az ábra mutatja. Nyomja meg a szalagot addig, amíg a helyére ugrik.



Megjegyzés: A festékszalagot úgy helyezze be, hogy a szalag a nyomtatófej és a nyomtató keret között legyen. A nyomtatás nem lesz megfelelő, ha a szalag a nyomtató keret mögé kerül.

5. Fordítsa a szalag gombját úgy, hogy feszessé váljon a szalag.

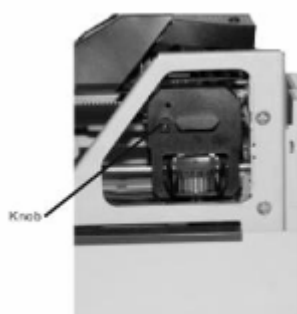

6. Helyezze vissza a fedőt és zárja be.



## 19. Karakter kódok az „alphanumerikus” nyomtatáshoz

### 24. CHARACTER CODE FOR ALPHANUMEC

Number: Sequential number HH: Hour MM: Minute SS: Second

DOW: Day of the week ※1-※15: Language Specific Character

Code	Character	Max. Dots
00	NULL	-
01	SPACE	3

Code	Meaning	Code	Meaning
F0	Insert Character	F0	Exchange Line 1 to 2
F1	Delete Character	F1	Exchange Line 2 to 3
F2	Insert Line	F2	Exchange Line 3 to 1
F3	Delete Line	F3	Delete All

#### Large (BOLD) Character

Code	Character	Max. Dots	Code	Character	Max. Dots	Code	Character	Max. Dots
02	A	8	20	Z	8	24	※4	-
03	B	8	21	0	8	25	※5	-
04	C	8	22	1	8	26	※6	-
05	D	8	23	2	8	27	※7	-
06	E	8	24	3	8	28	※8	-
07	F	8	25	4	8	29	※9	-
08	G	8	26	5	8	30	※10	-
09	H	8	27	6	8	31	※11	-
10	I	5	28	7	8	32	※12	-
11	J	8	29	8	8	33	※13	-
12	K	8	30	9	8	34	※14	-
13	L	8	31	Year	32	35	※15	-
14	M	8	32	Month	24	40	.	3
15	N	8	33	Date	16	41	*	7
16	O	8	34	Dow	16	42	+	7
17	P	8	35	HH:MM	37(49)	43	.	5
18	Q	8	36	HH:MM:SS	59(70)	44	.	7
19	R	8	37	Number	8x(n)	45	.	5
20	S	8	38	Number	8x(n)	46	/	8
21	T	7	39	Number	8x(n)	47	.	5
22	U	8	40	Number	8x(n)	48	:	5
23	V	8	41	Number	8x(n)	49	.	6
24	W	8	42	※1	-	40	&	10
25	X	8	43	※2	-			
26	Y	7	44	※3	-			

Note : (.) is to include the following meaning.

Code=26: 2/4 digit setting of Year, Code 2A and 2b: AM/PM setting of Hour.

Code=2C to 30: Number digits depend on the setting.

### Large Character

Code	Character	Max. Dots	Code	Character	Max. Dots	Code	Character	Max. Dots
40	A	7	54	Z	7	70	※4	-
41	B	7	55	0	7	71	※5	-
42	C	7	56	1	7	72	※6	-
43	D	7	57	2	7	73	※7	-
44	E	7	58	3	7	74	※8	-
45	F	7	59	4	7	75	※9	-
46	G	7	60	5	7	76	※10	-
47	H	7	61	6	7	77	※11	-
48	I	4	62	7	7	78	※12	-
49	J	7	63	8	7	79	※13	-
50	K	7	64	9	7	80	※14	-
51	L	7	65	Year	28	81	※15	-
52	M	8	66	Month	22	82	.	3
53	N	7	67	Date	14	83	*	6
54	O	7	68	Dow	15	84	+	6
55	P	7	69	HH:MM	32(44)	85	.	4
56	Q	7	70	HH:MM:SS	50(62)	86	.	6
57	R	7	71	Number	7x(n)	87	.	4
58	S	7	72	Number	7x(n)	88	/	6
59	T	6	73	Number	7x(n)	89	.	4
60	U	7	74	Number	7x(n)	90	.	4
61	V	7	75	Number	7x(n)	91	.	5
62	W	8	76	※1	-	92	&	9
63	X	7	77	※2	-			
64	Y	6	78	※3	-			

Note : (.) is to include the following meaning.

Code=6F: 2/4 digit setting of Year, Code =73 and 74: AM/PM setting of Hour.

Code=75 to 79: Number digits depend on the setting.

### Small Character

Code	Character	Max. Dots	Code	Character	Max. Dots	Code	Character	Max. Dots
d1	A	5	d5	7	6	d6	HH MM	25(37)
d2	B	6	d6	8	6	d7	HH MM SS	40(57)
d3	C	8	d7	9	5	d8	Number	6x(n)
d4	D	8	d8	0	5	d9	Number	6x(n)
d5	E	8	d9	b	5	dA	Number	6x(n)
d6	F	8	dA	c	5	dB	Number	6x(n)
d7	G	8	dB	d	5	dC	Number	6x(n)
d8	H	8	dC	e	5	dD	*1	-
d9	I	4	dD	f	4	dE	*2	-
dA	J	8	dE	g	5	dF	*3	-
dB	K	8	dF	h	5	dG	*4	-
dC	L	8	dG	i	2	dH	*5	-
dD	M	8	dH	j	3	dI	*6	-
dE	N	8	dI	k	3	dJ	*7	-
dF	O	8	dJ	l	2	dK	*8	-
dG	P	8	dK	m	5	dL	*9	-
dH	Q	8	dL	n	5	dM	*10	-
dI	R	8	dM	o	5	dN	*11	-
dJ	S	8	dN	p	5	dO	*12	-
dK	T	8	dO	q	5	dP	*13	-
dL	U	8	dP	r	5	dQ	*14	-
dM	V	8	dQ	s	5	dR	*15	-
dN	W	8	dR	t	4	dS		3
dO	X	8	dS	u	5	dT	-	6
dP	Y	8	dT	v	5	dU	+	6
dQ	Z	6	dU	w	5	dV		4
dR	0	8	dV	x	6	dW	-	5
dS	1	8	dW	y	5	dX		4
dT	2	8	dX	z	5	dY	/	6
dU	3	8	dY	Year	24	dZ		4
dV	4	8	dZ	Month	18	d1		4
dW	5	8	d1	Date	12	d2		4
dX	6	8	d2	DDW	12	d3	s	8

Note : ( ) is to include the following meaning.

Code=d2: 2/4 digit setting of Year, Code =d6 and d7: AM/PM setting of Hour,

Code=d8 to dC: Number digits depend on the setting.

### Language-Specific Character

#### English

	d1	d2	d3	d4	d5	d6	d7	d8	d9	d10	d11	d12	d13	d14	d15
Character	#	\$	@		\		^	^	{		}	-	uro		
Dots/Bold	9	9	9	7	8	7	8	5	7	5	7	7	6		
Large	7	6	7	6	6	5	6	4	8	4	5	5	7		
Small	6	6	6	5	5	5	4	3	5	4	5	5	6		

#### Spanish

	d1	d2	d3	d4	d5	d6	d7	d8	d9	d10	d11	d12	d13	d14	d15
Character	#	\$	@		0	<	^	^	~	~	~	~	~	~	uro
Dots/Bold	11	9	9	5	5	7	5	5	9	7	7	7	6		
Large	5	6	7	4	7	5	4	4	7	7	6	6	7		
Small	6	6	6	4	6	6	3	3	7	5	5	6	6		

#### German

	d1	d2	d3	d4	d5	d6	d7	d8	d9	d10	d11	d12	d13	d14	d15
Character	#	\$	@	A	O	O	^	^	~	~	~	~	~	uro	
Dots/Bold	9	9	8	8	8	8	5	7	7	7	8	8			
Large	7	5	7	7	7	7	6	4	7	6	6	7	7		
Small	6	6	6	6	6	6	4	3	5	5	5	6	5		

#### French

	d1	d2	d3	d4	d5	d6	d7	d8	d9	d10	d11	d12	d13	d14	d15
Character	#	\$	@	^	ç	ç	^	^	~	~	~	~	uro	E	
Dots/Bold	8	9	7	4	7	5	8	5	7	7	7	9	8	8	
Large	7	6	7	4	6	7	6	4	6	6	6	7	7	7	
Small	6	6	5	4	5	6	4	3	5	5	5	7	6	6	

#### Italian

	d1	d2	d3	d4	d5	d6	d7	d8	d9	d10	d11	d12	d13	d14	d15
Character	#	\$	@	^	^	^	^	^	^	^	^	^	^	uro	
Dots/Bold	9	9	9	4	6	7	6	7	7	7	7	5	8		
Large	7	6	7	4	6	6	6	6	7	6	6	4	7		
Small	6	6	6	4	6	5	4	5	5	5	5	4	6		

#### Portuguese

	d1	d2	d3	d4	d5	d6	d7	d8	d9	d10	d11	d12	d13	d14	d15
Character	#	\$	@		\		^	^	{		}	-	uro		
Dots/Bold	9	9	9	7	8	7	8	5	7	5	7	7	6		
Large	7	6	7	6	6	5	6	4	8	4	5	5	7		
Small	6	6	6	5	6	5	4	3	5	4	5	5	6		

#### Numeric

	d1	d2	d3	d4	d5	d6	d7	d8	d9	d10	d11	d12	d13	d14	d15
Character	#	\$	@		\		^	^	{		}	-	uro		
Dots/Bold	9	9	9	7	8	7	8	5	7	5	7	7	6		
Large	7	6	7	6	6	5	6	4	8	4	5	5	7		
Small	6	6	6	5	5	5	4	3	5	4	5	5	6		